INTELIO[®] SLIDE

Техническая информация - Сечения профилей

INTELIO® SLIDE

СЕЧЕНИЯ ПРОФИЛЕЙ

Содержание

Коробки	2
Створки	3
Импосты	4
Крышки	5
Профили алюминиевые	6
Уплотнения	8
Заглушки	9
Механические соединители	10
Инструменты	11
Дополнительные комплектующие	12
Армирование	13
Список артикулов	14
Условные обозначения	15
Расшифровка вариантов	16

INTELIO® SLIDE

СЕЧЕНИЯ ПРОФИЛЕЙ

Коробки

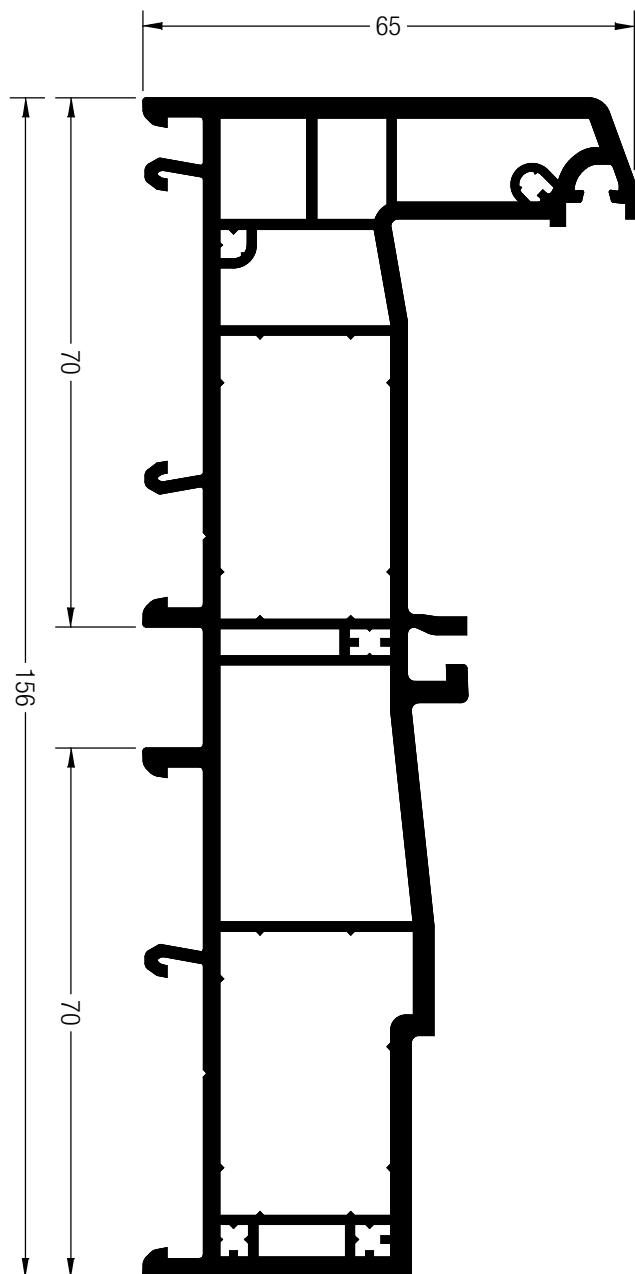

Коробка INTELIO® SLIDE



1506570 

1509570 

 13,6 (6,8)

35 x 20

RC2

	1239583	1261709
	1,5	2
lx	2,3	2,9
ly	0,98	1,2
	6	6

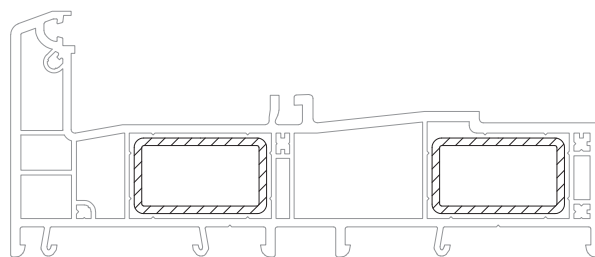

Уплотнение стекла

1357441  

 200

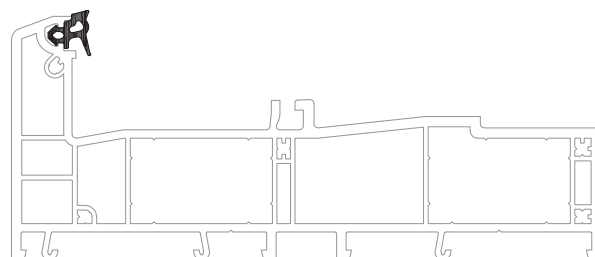

INTELIO® SLIDE

СЕЧЕНИЯ ПРОФИЛЕЙ

Створки

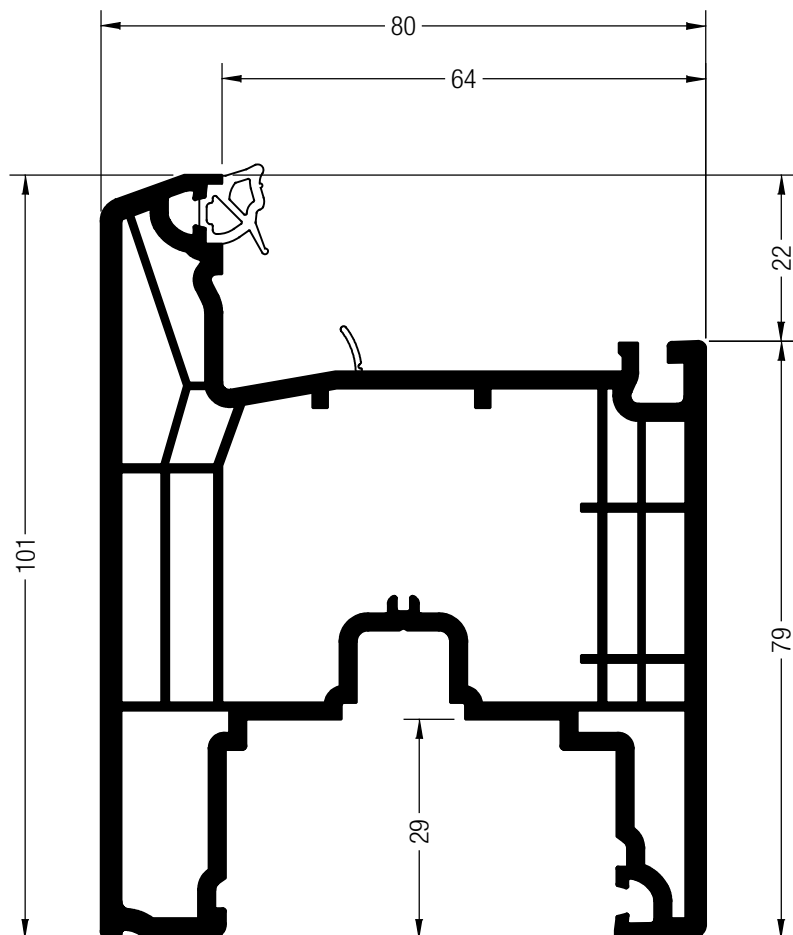

Створка 101 INTELIO® SLIDE



1506545    

1509545    

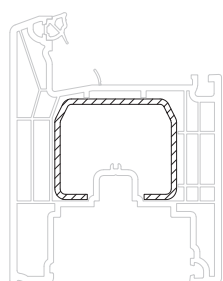
 12 (6)



46 x 38

	1336545
	2
lx	8,7
ly	5,1
	6

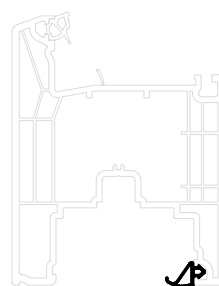

Уплотнение притвора створки

1346791   

 100

INTELIO® SLIDE

СЕЧЕНИЯ ПРОФИЛЕЙ

Импосты

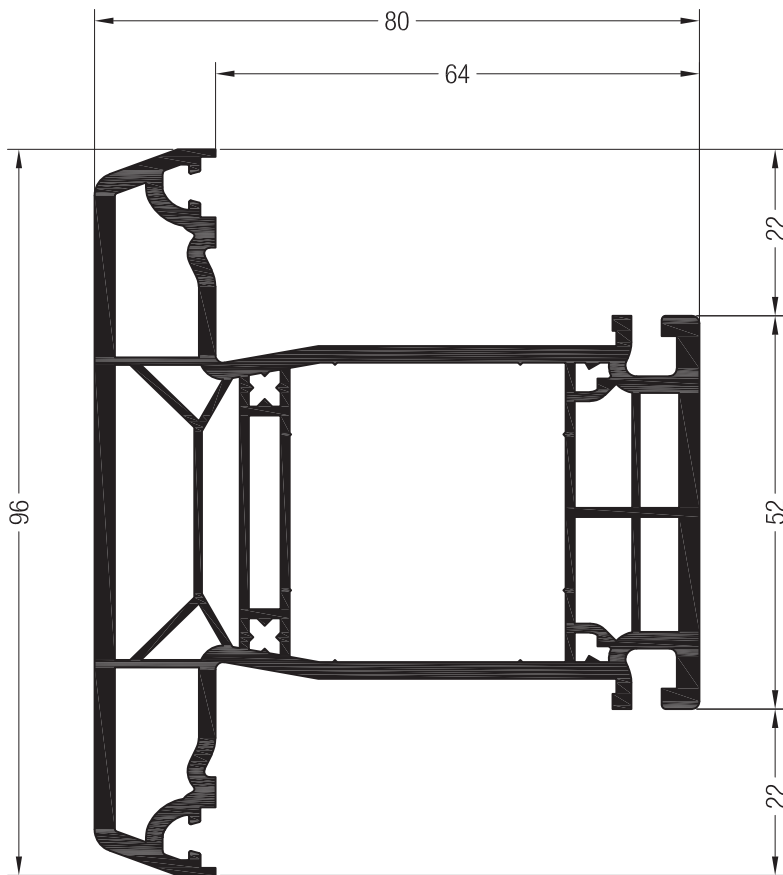

Импост 96 INTELIO®SLIDE

1537430 

1567430 

 24 (6)

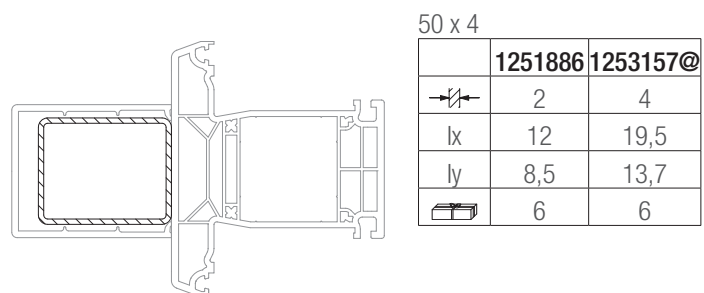
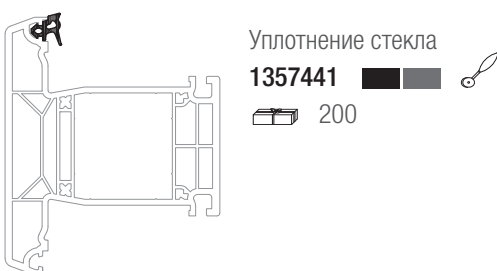
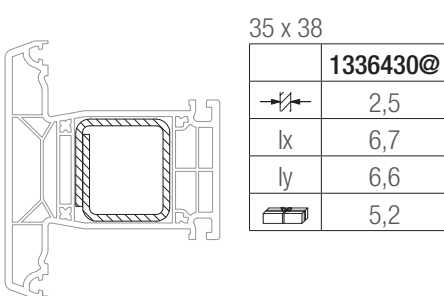

INTELIO® SLIDE

СЕЧЕНИЯ ПРОФИЛЕЙ

Крышки

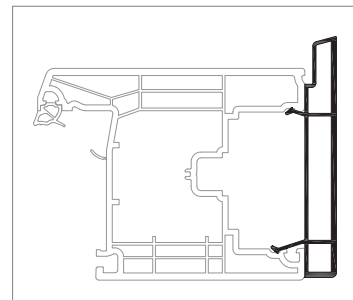
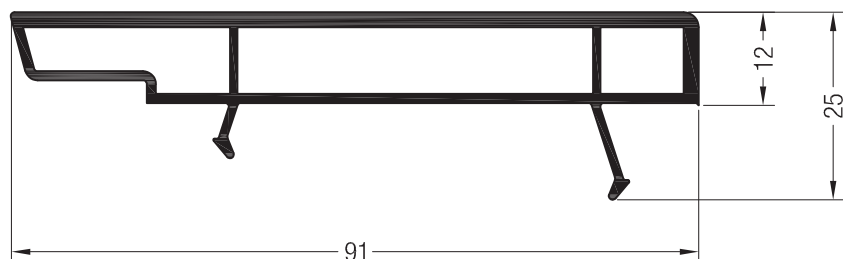

Крышка створки INTELIO® SLIDE

1506500 

1509500 

 52 (5,2)

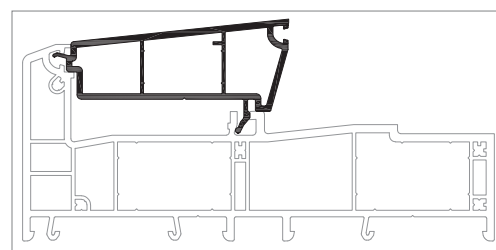
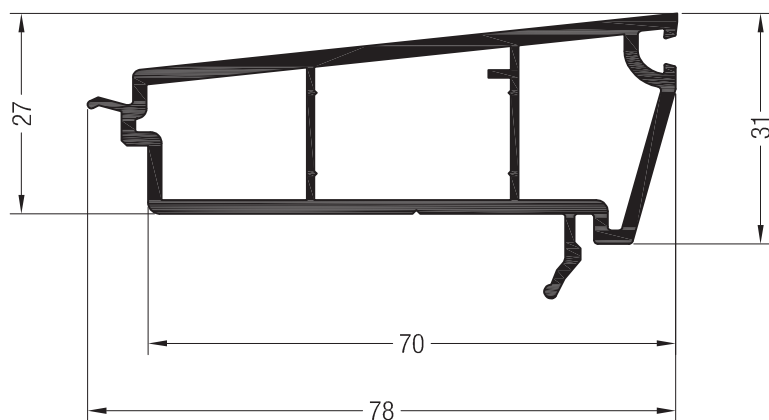

Крышка коробки INTELIO® SLIDE

1506520 

1509520 

 36 (6)

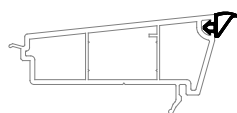

Уплотнение притвора коробки

1346791 

 100

INTELIO® SLIDE

СЕЧЕНИЯ ПРОФИЛЕЙ

Профили алюминиевые

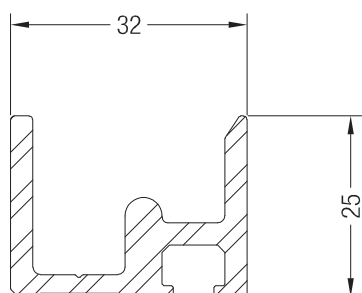

Опорная шина ROTO INTELIO® SLIDE

1336502 

 6

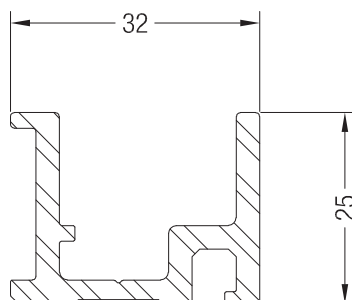

Направляющая ROTO INTELIO® SLIDE

1336501 

 6

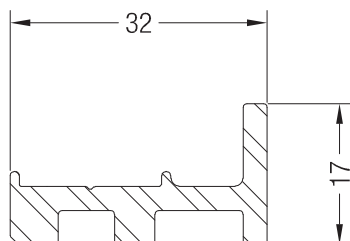

Притвор ROTO INTELIO® SLIDE

1336504 

 5,2

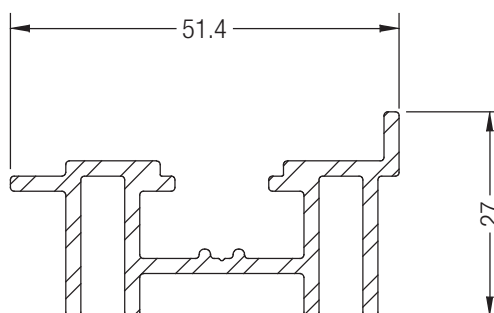

Адаптер ROTO INTELIO® SLIDE

1336503 

 5,2

INTELIO® SLIDE

СЕЧЕНИЯ ПРОФИЛЕЙ

Профили алюминиевые

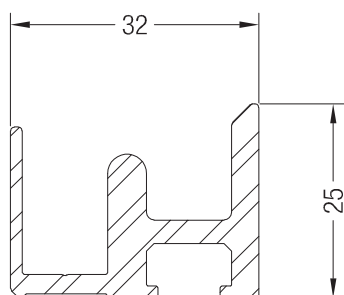

Опорная шина Houtau INTELIO® SLIDE

1336603 

 6

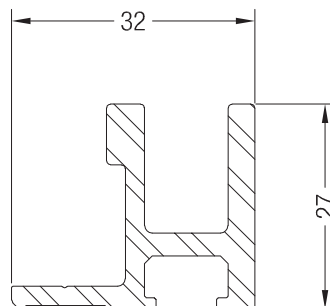

Направляющая Houtau INTELIO® SLIDE

1336601 

 6

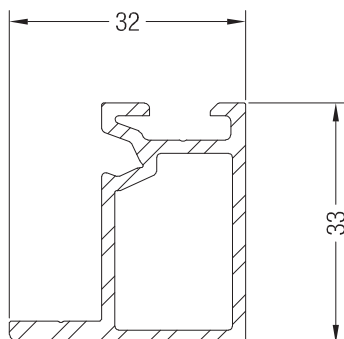

Притвор Houtau INTELIO® SLIDE

1336604 

 5,2

INTELIO® SLIDE

СЕЧЕНИЯ ПРОФИЛЕЙ

Профили алюминиевые

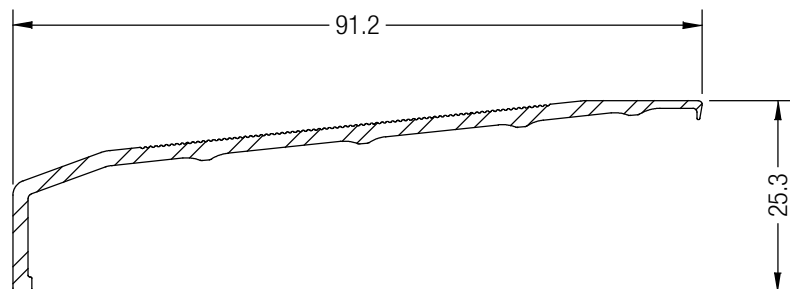

Защита порога INTELIO® SLIDE

1344097 

 4

Уплотнения

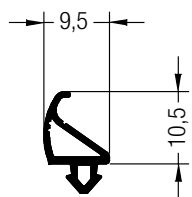

Уплотнение притвора
EPDM

1346791 

 100

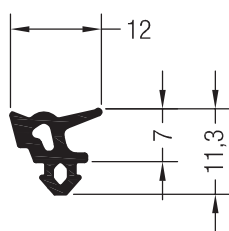

Уплотнение стекла
EPDM

1357441 

 200

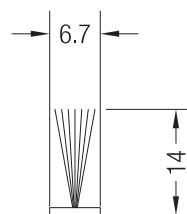

Щёточное уплотнение 6,7x14 WF
PE

1337945 

 100

INTELIO® SLIDE

СЕЧЕНИЯ ПРОФИЛЕЙ

Заглушки

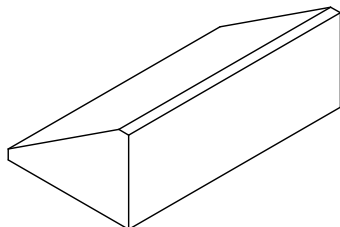

Заглушка коробки INTELIO® SLIDE

EPDM

1336801 ■

 20

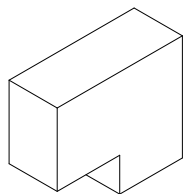

Заглушка ROTO INTELIO® SLIDE

EPDM

1336702 ■

 20

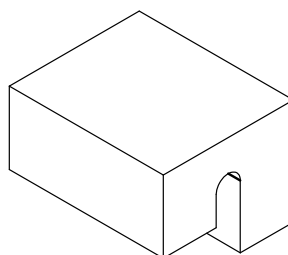

Заглушка Hautau INTELIO® SLIDE

EPDM

1336703 ■

 20

INTELIO® SLIDE

СЕЧЕНИЯ ПРОФИЛЕЙ

Механические соединители

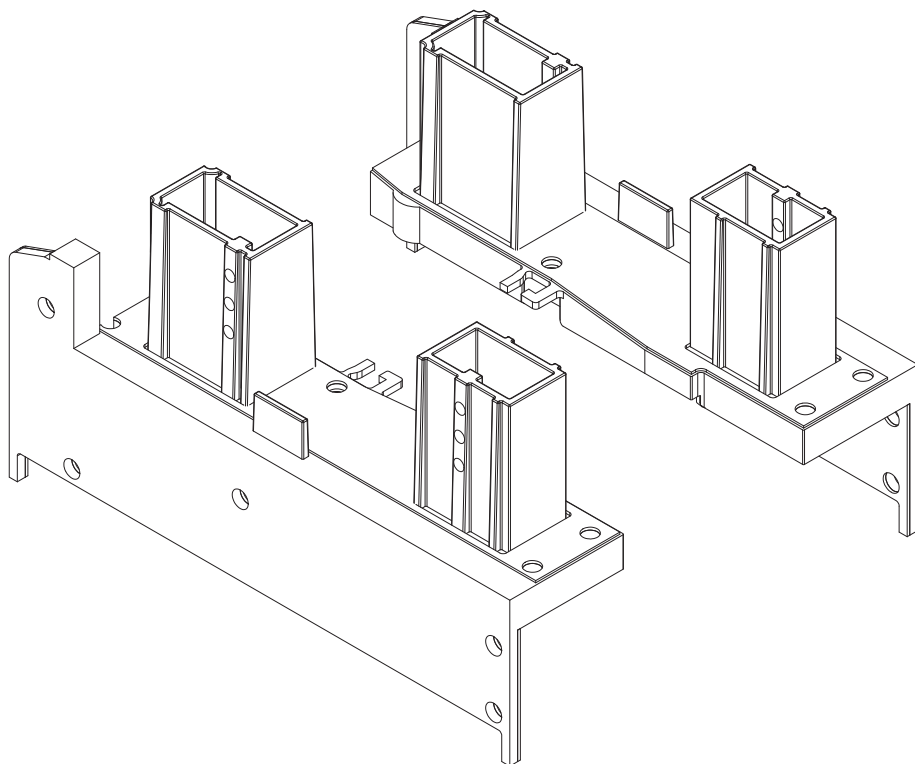

Набор механических соединителей коробки

РА - GF

1336800 

 10

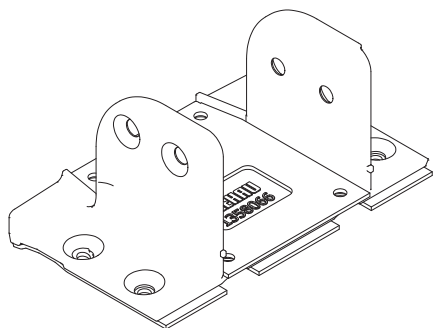

Механический соединитель импоста 96 INTELIO®SLIDE

Цинковое литье

1358066 

 50

INTELIO® SLIDE

СЕЧЕНИЯ ПРОФИЛЕЙ

Инструменты

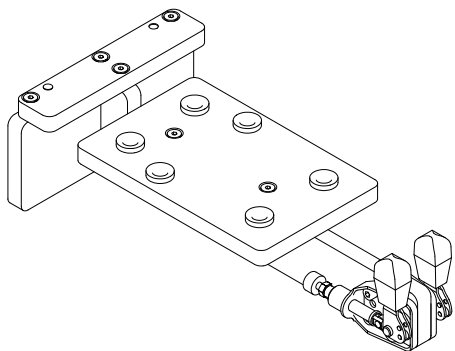

Шаблон для установки механических соединителей коробки

1320886



1

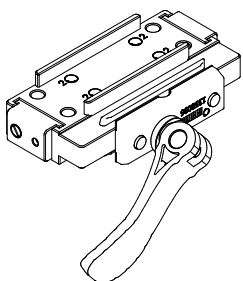

Шаблон для установки механических соединителей импоста

1358096



1

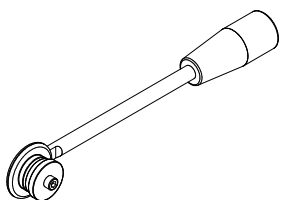

Ролик для прикатки уплотнений

1266828



1

INTELIO® SLIDE

СЕЧЕНИЯ ПРОФИЛЕЙ

Дополнительные комплектующие



Фальцевый вкладыш INTELIO® SLIDE
RAU-PP

1358049 

 500

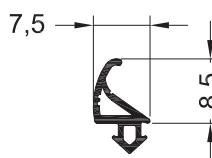

Уплотнение притвора створки
EPDM

1865270 

1865271 

 400

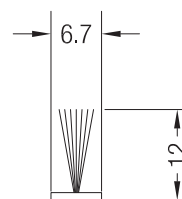

Щёточное уплотнение 6,7x12 WF
PP, самоклеящееся

1340719 

 100

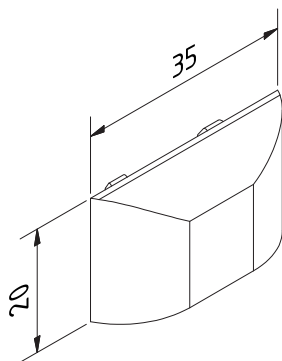

Колпачок водотводного отверстия
с мембраной

1269446   

 50

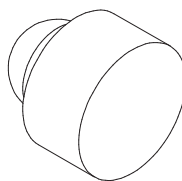

Отбойник
EPDM

1353685 

 50

INTELIO® SLIDE

СЕЧЕНИЯ ПРОФИЛЕЙ

Армирование

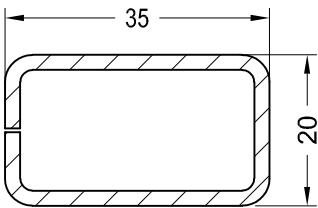
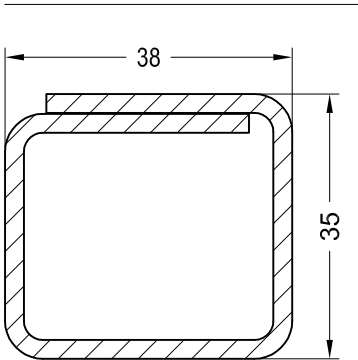
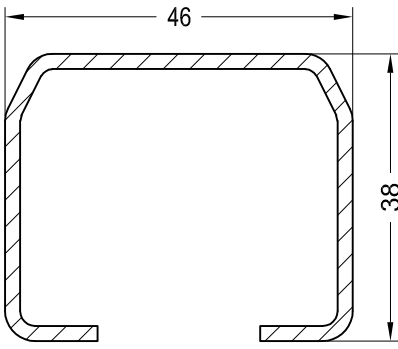
Эскиз	№ арт.		lx	ly
	1261709@	2	2,9	1,2
	1336430@	2,5	6,7	6,6
	1336545	2	8,7	5,1

INTELIO® SLIDE

СЕЧЕНИЯ ПРОФИЛЕЙ

































Список артикулов

№ арт.	Название	Пачка /	Возвратная палета, м		Коробка, шт.	Стр.
		связка, м	пачка	„Чулок“		
1261709	Армирование 35x20x2 мм	6/300				2
1269446	Колпачок водоотводного отверстия с мембраной				50	12
1320886	Шаблон для установки механических соединителей коробки				1	11
1336430@	Армирование 35x38x2,5 мм	6/300				4
1336501	Направляющая ROTO INTELIO® SLIDE		6			6
1336502	Опорная шина ROTO INTELIO® SLIDE		6			6
1336503	Адаптер ROTO INTELIO® SLIDE		5,2			6
1336504	Притвор ROTO INTELIO® SLIDE		5,2			6
1336520	Уплотнение притвора коробки	150				8
1336545	Армирование 46x38x2 мм	6/300				3
1336601	Направляющая Hautau INTELIO® SLIDE		6			7
1336603	Опорная шина Hautau INTELIO® SLIDE		6			7
1336604	Притвор Hautau INTELIO® SLIDE		5,2			7
1336610	Защита порога INTELIO® SLIDE		4			8
1336702	Заглушка ROTO INTELIO® SLIDE				20	9
1336703	Заглушка Hautau INTELIO® SLIDE				20	9
1336801	Заглушка коробки INTELIO® SLIDE				20	9
1336800	Набор механических соединителей коробки				10	10
1337945	Щёточное уплотнение 6,7x14 WF	100				8
1340719	Щёточное уплотнение 6,7x12 WF	100				12
1346791	Уплотнение притвора INTELIO® SLIDE	150				8
1353685	Отбойник				50	12
1357441	Уплотнение стекла	200				8
1358049	Фальцевый вкладыш INTELIO® SLIDE				500	12
1358066	Механический соединитель импоста 96 INTELIO® SLIDE				50	10
1358096	Ролик для прикатки уплотнений					11
1506500	Крышка створки INTELIO® SLIDE		52			5
1506520	Крышка коробки INTELIO® SLIDE		36			5
1506545	Створка 101 INTELIO® SLIDE		12			3
1506570	Коробка INTELIO® SLIDE		13,6			2
1509500	Крышка створки INTELIO® SLIDE (кашир.)		52			5
1509520	Крышка коробки INTELIO® SLIDE (кашир.)		36			5
1509545	Створка 101 INTELIO® SLIDE (кашир.)		12			3
1509570	Коробка INTELIO® SLIDE (кашир.)		13,6			2
1537430	Импост 96 INTELIO® SLIDE		24			4
1567430	Импост 96 INTELIO® SLIDE (кашир.)		24			4

INTELIO® SLIDE

СЕЧЕНИЯ ПРОФИЛЕЙ

Условные обозначения

	Цвет чёрный
	Цвет серый антрацит
	Цвет серый
	Цвет белый
	Цвет кремово-белый с цветной сердцевиной
	Цвет кремово-белый
	Цвет коричневый
	Цвет карамельный
	Цвет зеленый
	Цвет красный
	Цвет серебристый
	Цвет любой
	Алюминий натуральный анодированный
	Алюминий неокрашенный
	Кашированное исполнение
	Окрашенное исполнение
	Норма упаковки (детали см. в перечне артикулов)
	Толщина материала в мм
	Свариваемые уплотнения
	Несвариваемые уплотнения
	Установка уплотнений вручную
	Правое исполнение
	Левое исполнение
@	Нестандарт для склада в Гжели, срок поставки по запросу
I_x	Момент инерции по оси X в см ⁴ , приведен к модулю упругости стали
I_y	Момент инерции по оси Y в см ⁴ , приведен к модулю упругости стали
	Приклеить ПВХ-клеем, белые ПВХ профили клеем 1251660/1251670, кашированные клеем без растворителя (например, Cosmofen 515, Fa. Weiss).
	Уплотнить силиконом
	Уплотнить EPDM-массой
	Приклеить EPDM-клеем
	Шурупы с круглой головкой по ISO 7049
	Шурупы с потай-головкой по ISO 7050
	Шурупы с борголовкой по ISO 15482
	Шурупы с борголовкой по ISO 15481
	Шаблоны
	Маркировка опасных веществ

INTELIO® SLIDE

СЕЧЕНИЯ ПРОФИЛЕЙ

Расшифровка вариантов

Белые профили:

После номера артикула (например, 1598545) следует 4-значный вариант (например, 1701), который присваивается как основным, так и дополнительным профилям.

Номер варианта состоит из 4 позиций:

1 и 2 цифры: определяют упаковку

3 и 4 цифры: определяют номер цвета.

1 и 2 цифры	Вид упаковки
17	Мет. палета, профиль в чулке (LGP)
19	Мет. палета, профиль в моночулке (LGP)

3 и 4 цифры	Номер цвета	
	Профиль	Профиль/уплотнения
01	белый 159	белый/чёрные 159/601
05	белый 159	белый/белые 159/159
15	-	белый/серые 159/RAL 7001

Пример:

XXXXXXX 

 36

- Белый профиль без уплотнений

мин. норма упаковки 36 м

Вариант 1701: чулок-LGP

Вариант 1901: моночулок-LGP

XXXXXXX  

 24

- Белый профиль с белыми уплотнениями

мин. норма упаковки 24 м

Вариант 1705: чулок-LGP

Вариант 1905: моночулок-LGP

XXXXXXX  

 36

- Белый профиль с серыми уплотнениями

мин. норма упаковки 36 м

Вариант 1715: чулок-LGPP

Вариант 1915: моночулок-LGP

Кашированные профили:

4-значные цветовые варианты кашированных профилей содержатся в таблице цветов каширования. Как правило, кашированные профили поставляются в моночулках в металлических палетах (LGP).

Пример:

XXXXXXX  

 24

- профиль кашированный с чёрными уплотнениями

мин. норма упаковки 24 м

Как правило, вид упаковки - чулок-LGP

Варианты цветов в соответствии с

таблицей цветов каширования.

Материальный номер

7-значный номер артикула (например, 1532015) дополняется

4-значным вариантом (например, 1701) до 11-значного

материального номера (например, 15320151701).

 Внимание: не все профили предлагаются в вариантах из примера.

Наши практические устные и письменные технические консультации основываются на опыте и проводятся с полным знанием дела, но, тем не менее, не являются обязательными к выполнению указаниями. Находящиеся вне нашего влияния различные условия производства и эксплуатации исключают какие-либо претензии по нашим рекомендациям. Рекомендуется проверить, насколько пригоден для предусмотренного Вами использования продукт REHAU. Применение и использование, а также переработка продукта происходят вне нашего контроля и поэтому всецело попадают под Вашу ответственность.

В случае возникновения вопроса об ответственности возмещение ущерба распространяется только на стоимость поставленного нами и использованного Вами товара. Наши гарантии распространяются на стабильное качество нашего продукта, выпускаемого согласно нашей спецификации и в соответствии с нашими общими условиями поставки и оплаты. Авторские права на документ защищены. Права, особенно на перевод, перепечатку, снятие копий, радиопередачи, воспроизведение на фотомеханических или других подобных средствах, а также сохранение на носителях данных, защищены.

REHAU В РЕГИОНЕ „ЕВРАЗИЯ“:

contact-rus@rehau.com

РОССИЯ: Москва, +7 800 5553355, Санкт-Петербург, +7 812 3266207, Ростов-на-Дону, +7 863 2978444, Краснодар, +7 861 2125477, Екатеринбург, +7 343 2535305, Нижний Новгород, +7 831 4678078, Хабаровск, +7 421 2475797, Новосибирск, +7 383 2000353, Самара, +7 8462 698027, Воронеж, +7 4732 611858, Красноярск, +7 3912 625707, Иркутск, +7 914 8868694, Пятигорск, +7 926 2706901, Симферополь, +7 978 7586683.

БЕЛОРУССИЯ: Минск, +375 172 450209.

КАЗАХСТАН: Алматы, +7 727 3131363.

ГРУЗИЯ: Тбилиси, +995 32 2559909.

АЗЕРБАЙДЖАН: Баку, +994 503220531.

© 000 „PEXAU“
117186 Москва
ул. Нагорная 3А
www.rehau.ru

Возможны технические изменения
716100RU 11.2022